

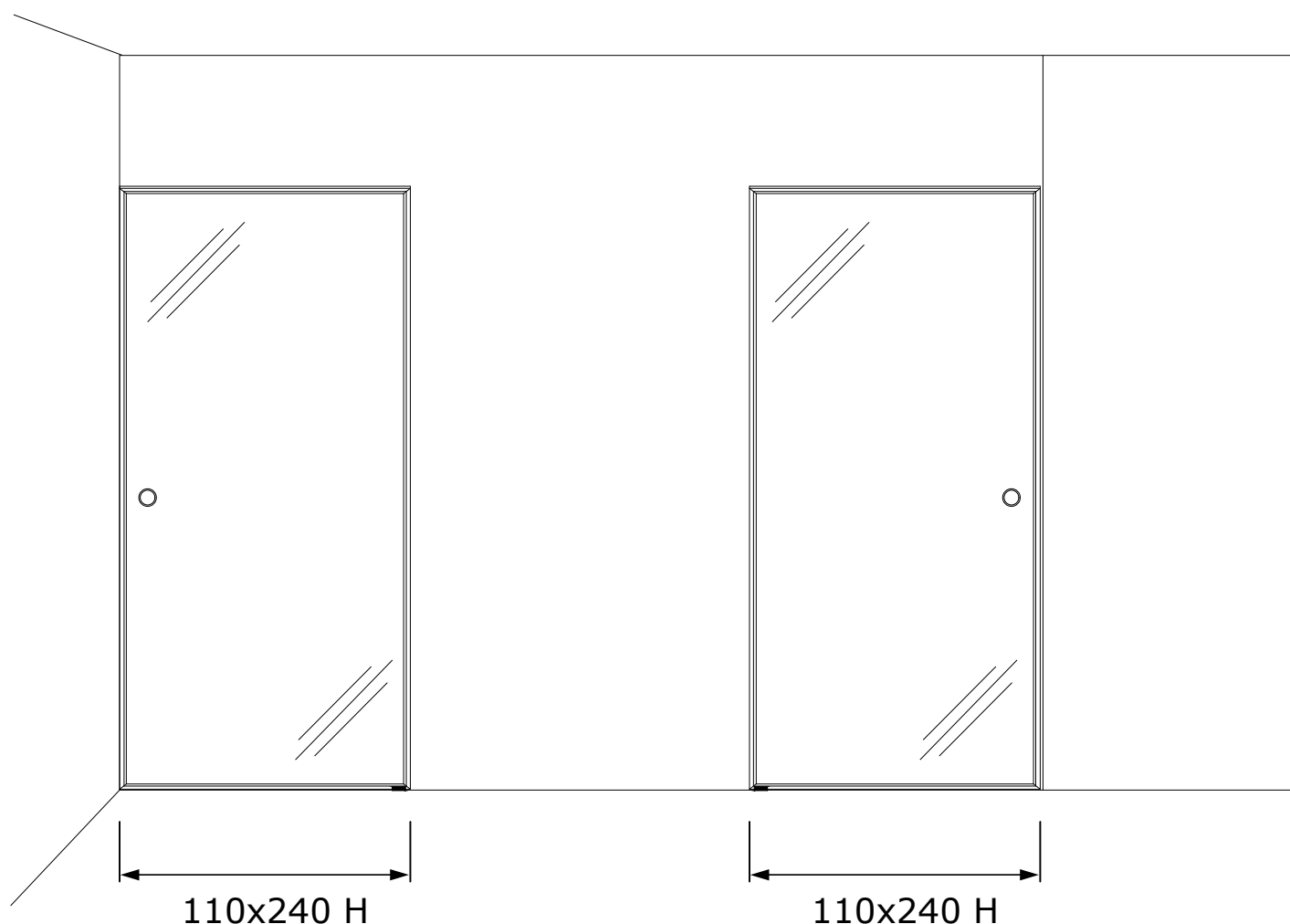

Vista frontale della porta scorrevole a 2 ante T-ES Design 15 (lato esterno - camera da letto)

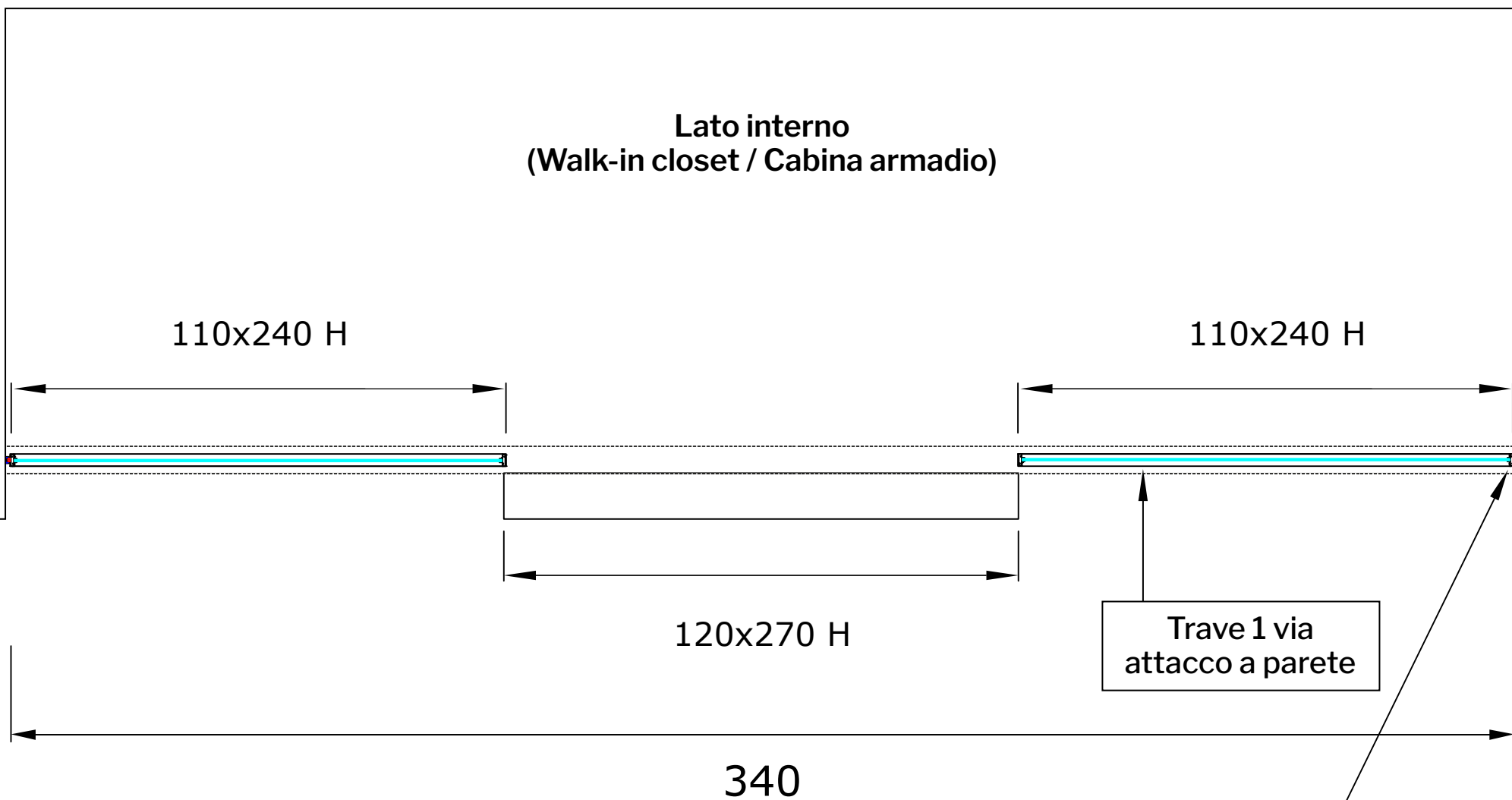

Lato interno  
(Walk-in closet / Cabina armadio)



Disposizione in pianta della porta scorrevole esterno muro a 2 ante simmetriche T-ES Design 15

Lato esterno  
(Camera da letto)

Montante di riscontro

Misure in cm

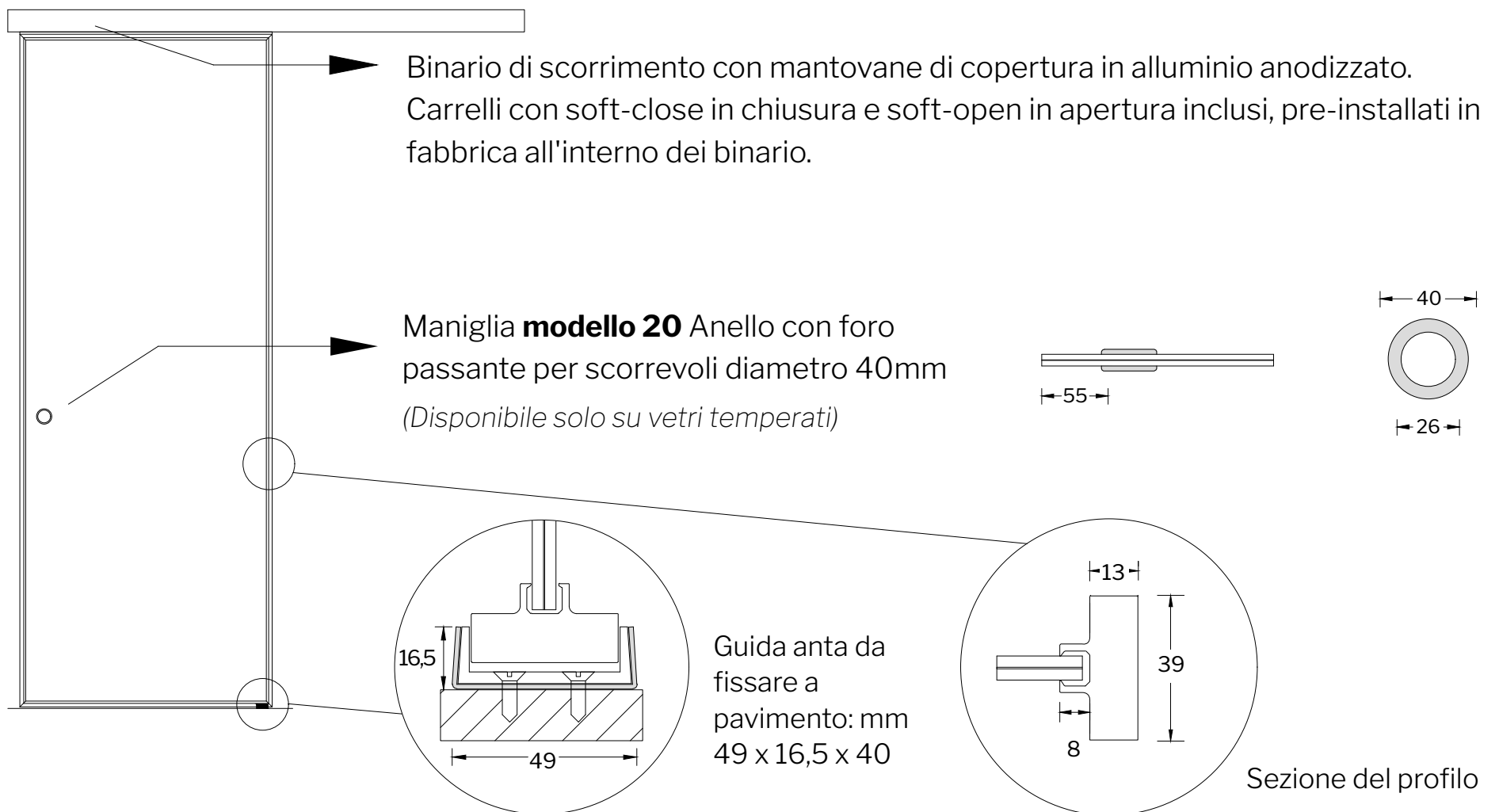

### SEZIONE E MISURE DEL BINARIO DI SCORRIMENTO A UNA VIA

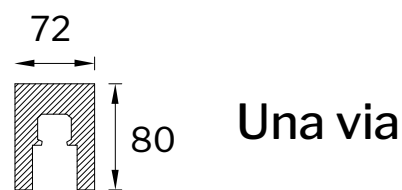

### SEZIONE E MISURE DEL MONTANTE DI BATTUTA

I montanti di battuta da 15 x 20 mm vengono forniti comprensivi di una mousse di riscontro da 19 x 5 mm pre-installata in fabbrica al loro interno. Permettono, insieme al profilo "maschio" di riscontro da 10 x 10 mm pre-installato in fabbrica sul profilo dell'anta, di correggere una parete fuori-piombo ed ottenere una battuta senza passaggio di aria e di luce. Sia il montante di battuta a parete che il profilo di riscontro, sono realizzati in alluminio nella stessa finitura dei profili delle ante e del binario.

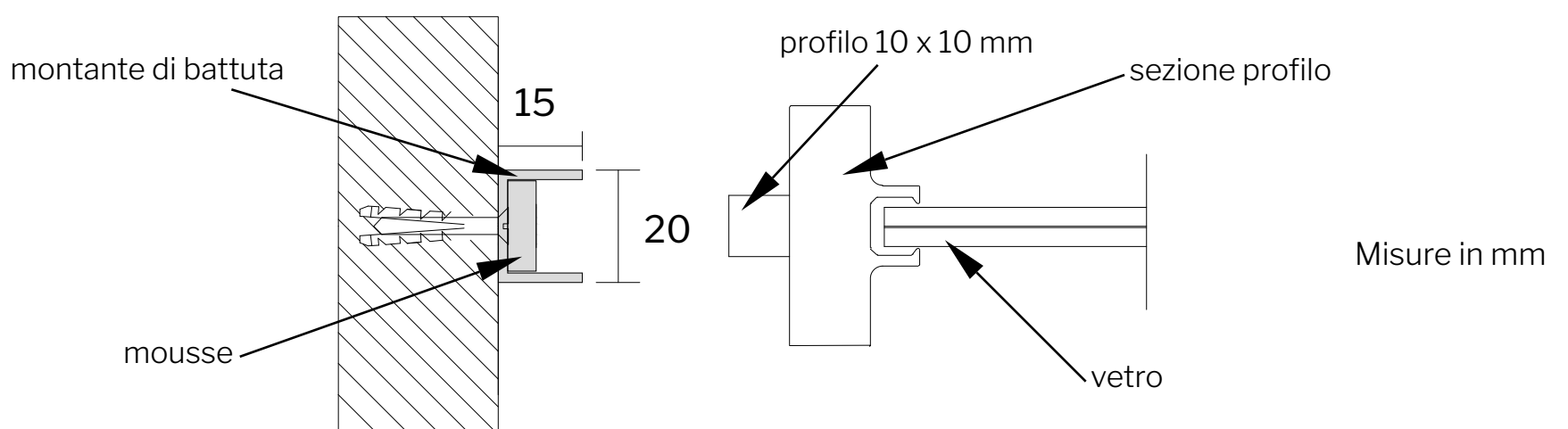

### BACCHETTE ORIZZONTALI E VERTICALI

Il nostro modello T-ES Design 15 non ha bacchette orizzontali o verticali.

### COME ORDINARE SU DOORFINESSE

Clicca sul link qui sotto, oppure scansiona il codice, per accedere direttamente alla pagina relativa al processo di acquisto dei nostri prodotti.

**CLICCA QUI PER SCOPRIRE COME ACQUISTARE**

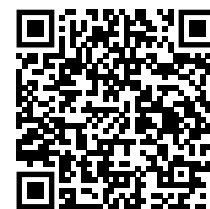

(inquadra il codice per vedere la pagina)

### TEMPI DI CONSEGNA

Clicca sul link qui sotto, oppure scansiona il codice, per accedere direttamente alla pagina relativa ai tempi di consegna dei nostri prodotti.

**CLICCA QUI PER SCOPRIRE I TEMPI DI CONSEGNA**



(inquadra il codice per vedere la pagina)

### TRASPORTO E SCARICO MERCI

Clicca sul link qui sotto, oppure scansiona il codice, per accedere direttamente alla pagina relativa allo scarico dei nostri prodotti.

**CLICCA QUI PER SCOPRIRE LO SCARICO DEI PRODOTTI**

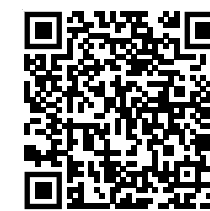

(inquadra il codice per vedere la pagina)

### GARANZIA E POLITICA DI RESTITUZIONE

Clicca sul link qui sotto, oppure scansiona il codice, per accedere direttamente alla pagina relativa alla garanzia dei nostri prodotti.

**CLICCA QUI PER SCOPRIRE LA POLITICA DI RESO**



(inquadra il codice per vedere la pagina)

### COME SI VALUTA LA QUALITÀ DEL VETRO

Clicca sul link qui sotto, oppure scansiona il codice, per accedere direttamente alla pagina relativa alla qualità del vetro dei nostri prodotti.

**CLICCA QUI PER SCOPRIRE LA QUALITÀ DEL VETRO**



(inquadra il codice per vedere la pagina)

### IL NOSTRO SHOWROOM

Via Roma 234, 59100, Prato - Prenota il tuo appuntamento: [info@doorfinesse.com](mailto:info@doorfinesse.com) / +39 0574 630094

